



ВОДОУСТОЙЧИВЫЕ
УДАРОПРОЧНЫЕ
ЭКОНОМИЧНЫЕ
АНТИБАКТЕРИАЛЬНЫЕ
СБОРНАЯ СИСТЕМА
СООТВЕТСТВИЕ НАССР

Гигиеническая защита стен

ДЛЯ ПИЩЕВОГО, ФАРМАЦЕВТИЧЕСКОГО И ДРУГИХ ЧИСТЫХ ПРОИЗВОДСТВ



www.polysto.com

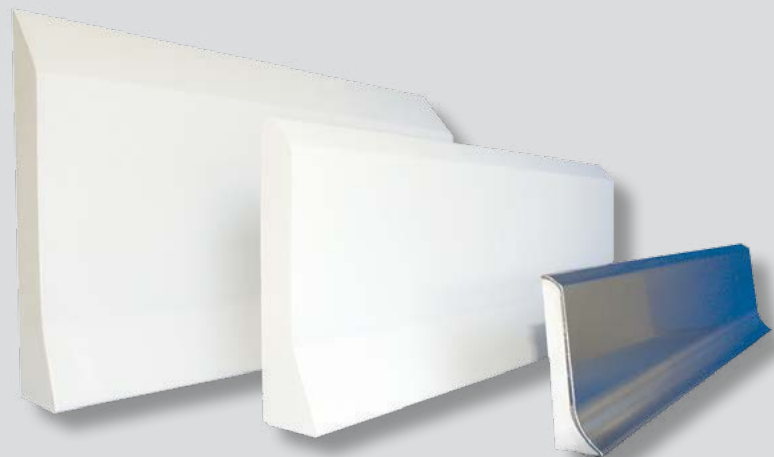

УРОВЕНЬ ЗАЩИТЫ 1



PV8F PVC

PV15F PVC

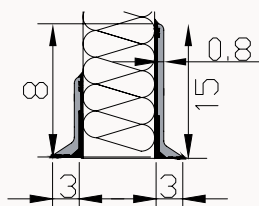

OP10F

FCF

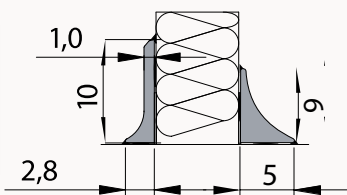

УРОВЕНЬ ЗАЩИТЫ 2



OP16F С НАКЛОНОМ

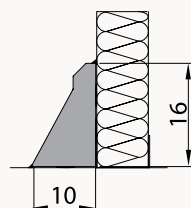
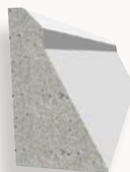

OP20F С НАКЛОНОМ

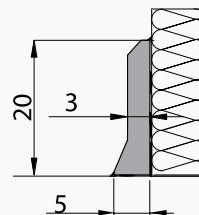

УРОВЕНЬ ЗАЩИТЫ 3



OP30F С НАКЛОНОМ

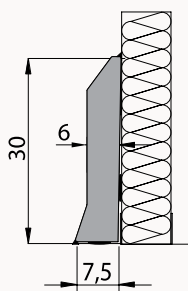

OP30RB С ВЫКРУЖКОЙ

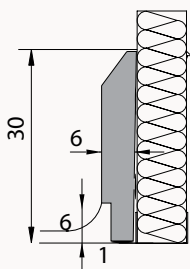

OP30RB CLEANROOM С ВЫКРУЖКОЙ

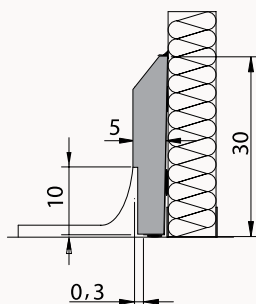
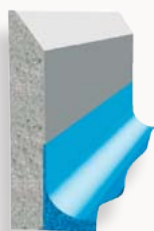

УРОВЕНЬ ЗАЩИТЫ 4



IP 40 С НАКЛОНОМ

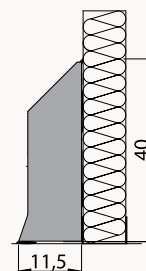

IP 30-40-50 С ВЫКРУЖКОЙ / ПРЯМОЙ

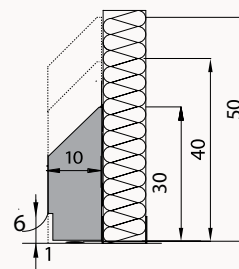
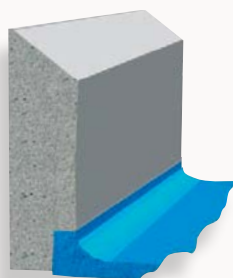

HPF С НАКЛОНОМ

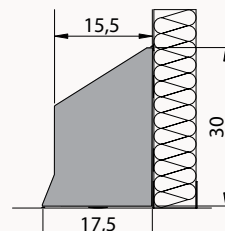

ПОКРЫТИЕ - SANICOAT ИЛИ НЕРЖАВЕЮЩАЯ СТАЛЬ

SANICOAT

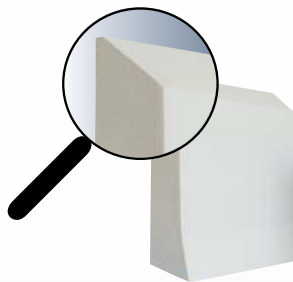

PolySto OP30RB Sanicoat с эпоксидным полом, залитым в выкружку

PolySto Sanicoat – противоударное, гладкое и водостойчивое покрытие. За PolySto Sanicoat очень легко ухаживать любыми моющими средствами.

НЕРЖАВЕЮЩАЯ СТАЛЬ

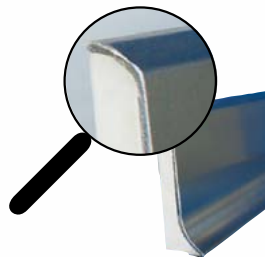

PolySto OP20F Нержавеющая Сталь на эпоксидном полу.

Плинтусы и бордюры PolySto могут быть покрыты высококачественной 1,2 мм сталью марки AISI 304L. На заказ возможны другая толщина и марка стали. Конечные детали и углы предварительно обработаны сваркой для быстрого и аккуратного монтажа.

МОНТАЖ – РЕМОНТ - ДЕТАЛИ



Экономьте время и деньги!
Запустите производство быстрее, используя уникальную сборную систему PolySto.



Легкий уход и ремонт!
Полный ремонтный набор на случай повреждения.

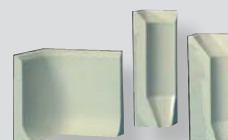

ВНУТРЕННИЕ УГЛЫ

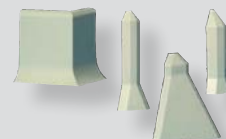

НАРУЖНЫЕ УГЛЫ



ДВЕРНЫЕ КОНЕЧНЫЕ ЛЕВ./ПРАВ.



OP30SF SMALL
(ЗА РАЗДВИЖНЫМИ ДВЕРЬМИ)

PolySto Супер Клей: Гибридный полимерный, быстрозастывающий, очень сильный, устойчивый к плесени и воде.

PolySto Chemfix: Очень прочная 2-компонентная инъекционная анкерная масса.

PolySto Нержавеющая Сталь или Sanicoat Очиститель: Для ухода за плинтусами и бордюрами PolySto.

PolySto Ремонтный Набор: 2-компонентный гелевый набор для ремонта PolySto Sanicoat.

POLYSTO ГЕРМЕТИК - SANISEAL

PolySto Герметик

1-компонентный, готовый к использованию, нейтральный герметик с долгим сроком службы. Возможны белый, бесцветный (сер.), цвета стали.

PolySto Saniseal (химическая сварка) – бесшовное очень крепкое соединение.

Возможный белый, бесцветный (сер.), цвета стали.

Эластичность: 15%



PolySto OP30F на бетонном полу с PolySto Герметик.



PolySto OP30RB Sanicoat с эпоксидным полом, залитым в выкружку, с PolySto Saniseal.

POLYSTO ПОЛИЭТИЛЕНОВАЯ ЗАЩИТА СТЕН - PE500

Фиксируется к стене на специальный скотч или стальные болты.

Полиэтиленовая защита стен PolySto возможна в любых размерах и RAL-цветах.

Качество: Минимум PE500

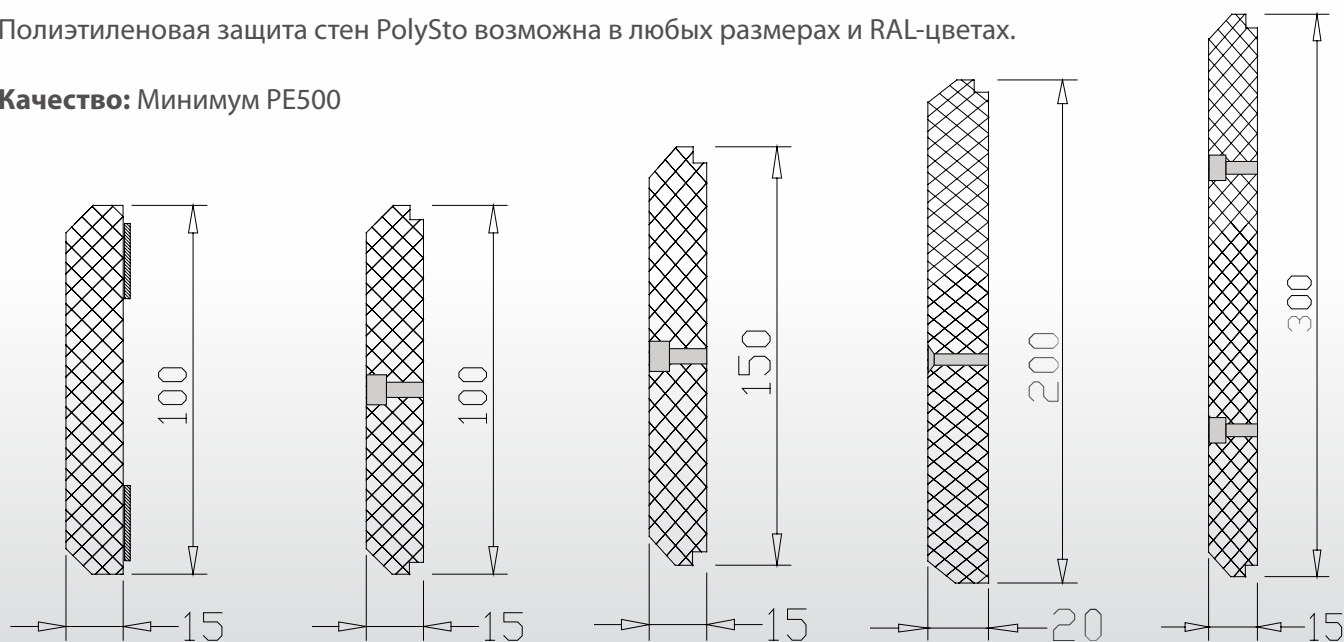

PolySto OP20F на бетонном полу с PE полосой.



PolySto OP30RB (экстрим защита) с эпоксидным полом, залитым в выкружку, и красная и голубая PE защитные полосы.

POLYSTO ЭКСТРИМ ЗАЩИТА



PolySto OP30F на плиточном полу с PE защитной полосой.

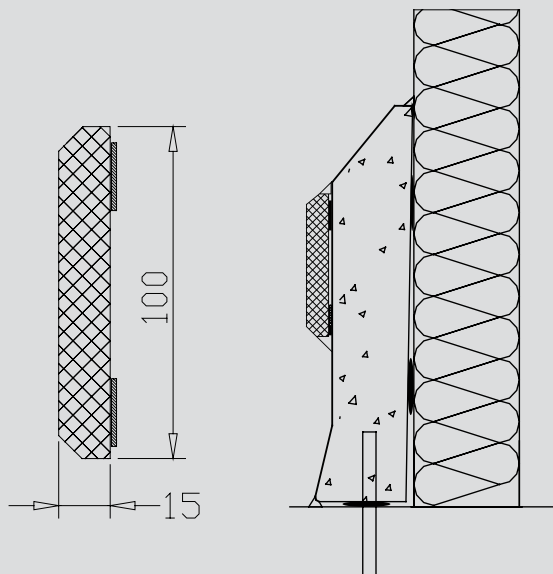

Полиэтиленовая защитная полоса, зафиксированная на бордюре, - идеальная защита от тяжелых ударов в местах повышенного перемещения грузов.

Полиэтиленовая защитная полоса легко крепится к бордюру на специальный скотч или стальными болтами.

POLYSTO ОТБОЙНЫЕ СТОЛБИКИ ИЗ НЕРЖАВЕЮЩЕЙ СТАЛИ



В ПОЛУ

НА ПОЛУ

Защищают строения, двери и другие важные элементы.

PolySto отбойные столбики и барьеры могут быть наполнены полимер-композитом или бетоном для экстремальной защиты.

В наличии поверхности:
матовые, глянцевые, обработанные металлической щеткой.



Стальные столбики и OP10F на бетонном полу.

POLYSTO ОТБОЙНЫЕ СТАЛЬНЫЕ ЗАЩИТНЫЕ БАРЬЕРЫ

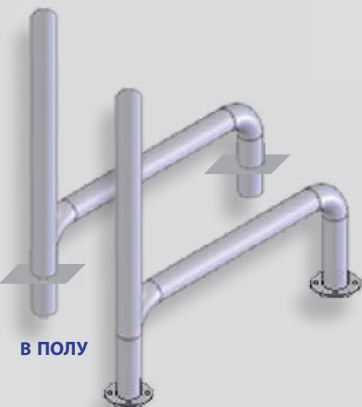

В ПОЛУ

НА ПОЛУ

PolySto отбойные стальные защитные барьеры защищают раздвижные двери.

Марка: AISI 304L

Диаметр:
104 mm и 204 mm



Возможны и другие параметры.

В наличии поверхности:
матовые, глянцевые, обработанные металлической щеткой.



PolySto отбойные стальные защитные барьеры и OP30RB Sanicoat с гранитным полом, залитым в выкружку плитуса.

POLYSTO СКЛАДСКАЯ ОТБОЙНАЯ ЗАЩИТА

PolySto складская отбойная защита – это техническое дизайнерское решение, предотвращающее повреждения важных элементов строений и конструкций. Поверхность покрыта устойчивой к погодным изменениям и ржавчине краской. Высокое отражение способствует видимости даже в ночное время. Прочность крепления обеспечивается анкерной системой.

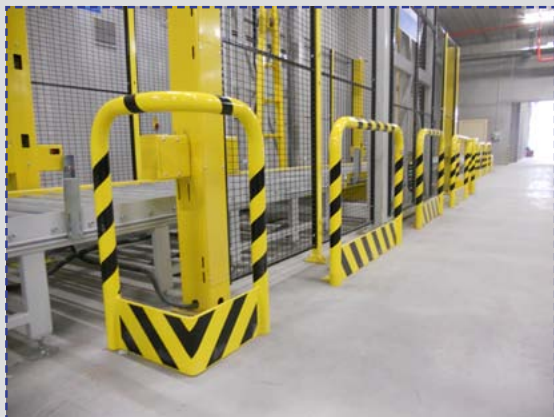

PolySto PMA (лев.) and PML (прав.) на бетонном полу.

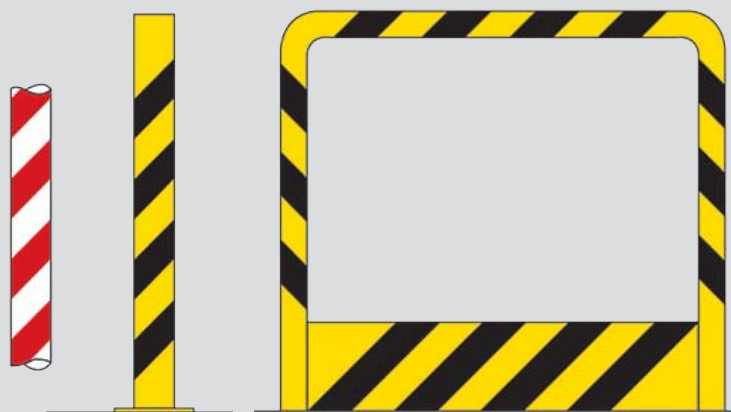

ХАРАКТЕРИСТИКИ



Экономия времени



Механическая защита



Экономия бюджета



Безопасность (НАССР)



Антибактериальность



Возможность ремонта



Пожаробезопасность



Погоустойчивость



Химическая устойчивость



Сборная система



Устойчивость к холоду



Любой RAL цвет



Экономия места



Простота ухода

ПРИМЕНЕНИЕ

Мясная промышленность – Рыбная промышленность - Молочная промышленность – Производство напитков - Переработка фруктов и овощей - Кондитерская промышленность - Супермаркеты - Морозильные камеры - Склады - Гостиницы - Розничные магазины - Рестораны - Фармацевтическая промышленность - Больницы - Промышленные пекарни – Косметическая промышленность - Табачная промышленность - Химическая промышленность – Производство электроники, ...



PolySto IP40F Sanicoat и PolySto отбойные столбики и барьеры на бетонном полу.



PolySto OP20F Нержавеющая сталь на эпоксидном полу.



PolySto OP30F, OP30SF Sanicoat и полиуритановый столбик на эпоксидном полу.



PolySto OP30RB и гранитный пол, залитый в выкружку.