



ATSTUMIA VANDENĮ  
ATSPARI SMŪGIAM  
TAUPANTI LAIKĄ  
SURENKAMOS SISTEMOS  
ATITINKA SAUGAUS MAISTO  
GAMYBOS NORMAS PAGAL HACCP

## Higieniška Sienų Apsauga

MAISTO PERDIRBIMO, YPATINGOS ŠVAROS PATALPOSE, PREKYBOS CENTRUOSE, VIEŠOJO MAITINIMO,  
FARMACIJOS PRAMONĖJE,..



[www.polysto.com](http://www.polysto.com)

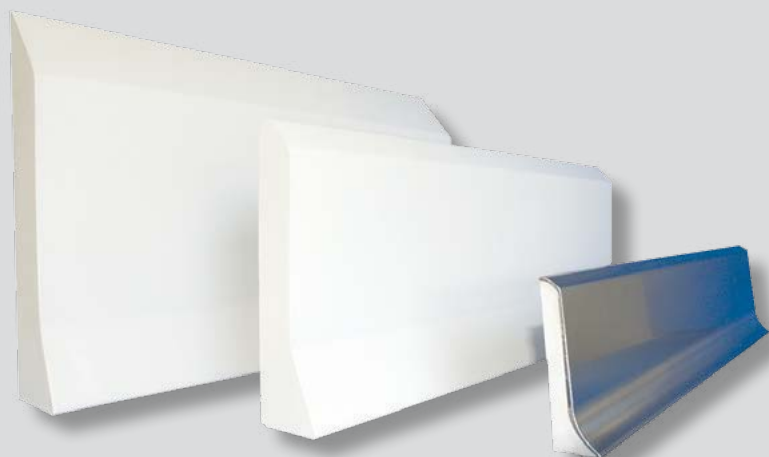

APSAUGOS LYGIS 1



PV8F PVC

PV15F PVC

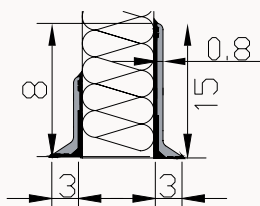

OP10F

FCF

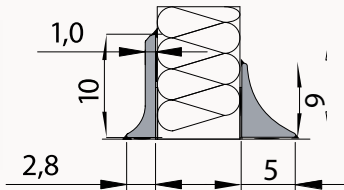

APSAUGOS LYGIS 2



OP16F SU NUOŽULA

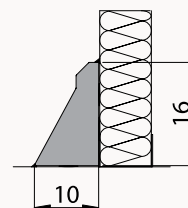
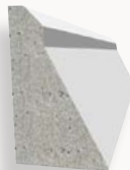

OP20F SU NUOŽULA

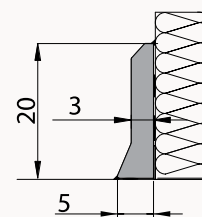

APSAUGOS LYGIS 3



OP30F SU NUOŽULA

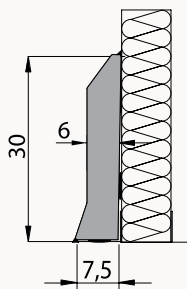

OP30RB SU VIDINIŲ ĮGILINIMU

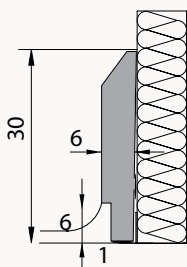

OP30RB CLEAN ROOM SU VIDINIŲ ĮGILINIMU

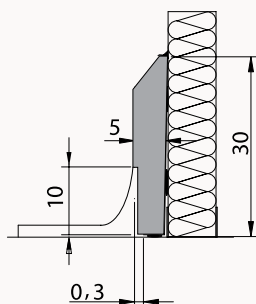
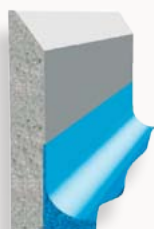

APSAUGOS LYGIS 4



IP 40F SU NUOŽULA

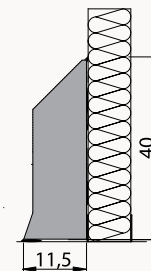

IP 30-40-50 SU VIDINIŲ ĮGILINIMU ARBA TIESUS

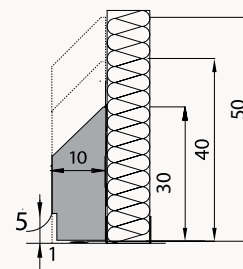
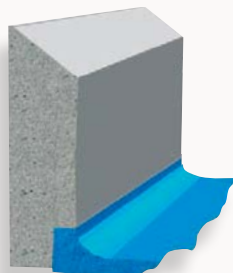

HPF SU NUOŽULA

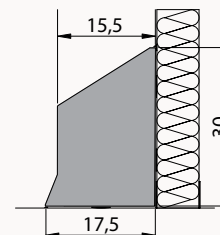

# PAVIRŠIUS- SANICOAT, NERŪDYJANČIO PLIENO ARBA NATURAL

## SANICOAT

PolySto Sanicoat yra atsparus smūgiams, padengtas gelcoat danga, kuri atspari nuolatinio vandens poveikiui. PolySto Sanicoat yra labai lengvai valomi/plaunami naudojant įvairiausias buitines ir pramonines valymo priemones.



## NERŪDYJANČIO PLIENO

PolySto grindjuostės yra pilnai padengiamos aukštos kokybės 1,2 mm AISI 304L nerūdijančio plieno apdaila. Bet koks kitoks storis ar padengimo kokybė yra priinama pagal papildomą kliento pareikalavimą. Grindjuosčių užbaigimo elementai ir kampai yra suvirinti, kas garantuoja puikų ir sklandų užbaigtumą

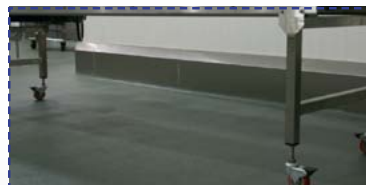

## NATURAL

PolySto Natura kerbs- grindjuostės yra puikus sprendimas naudojant jas maisto pramonės įmonėse, jie pasižymi lygiu paviršiumi, atsparūs smūgiams ir vandens poveikiui. Šios grindjuostės yra padarytos grynai iš polimerinio kompozito be papildomo paviršinio lakuojančio sluoksnio, tai daro juos tvirtesniais ir ekonomiškais.



## ĮRENGIMAS - PRIEŽIŪRA - ĮRENGIMO MEDŽIAGOS IR KOMPLEKTUOJANTYS ELEMENTAI



### Taupo laiką ir piningus!

Atidarysite įmonę greičiau, naudojant PolySto grindjuosčių surenkamas sistemas.

### Lengva eksploatuoti ir remontuoti!

Plati gama priemonių, grindjuosčių priežiūrai, eksploatacijos metu.

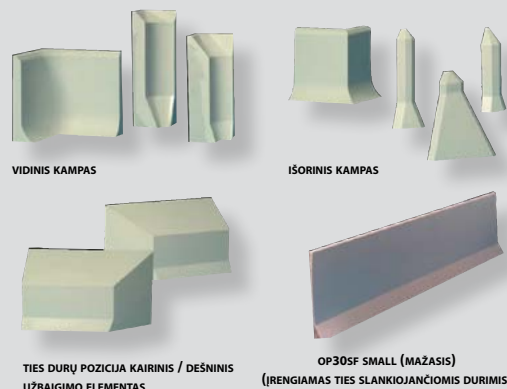

**PolySto Hard Fix Klįjai:** Tai klįjai hibridinio polimero pagrindu- greitai džiūstantys, elastingi, ypač stiprūs, atsparūs pelėsio ir vandens poveikiui.

**PolySto Chemfix:** 2 –komponentų epoksidiniai ankeravimo klįjai garantuojantys grindjuosčių, apsaugų ir barjerų gerą sukibimą su pagrindu.

**PolySto valiklis:** Naudojami siekiant išlaikyti PolySto paviršius, grindjuostes ir bortelius, švariais.

**PolySto remontinis komplektas:** 2-jų komponentų gelcoat komplektas, skirtas remontuoti PolySto Sanicoat bortelių paviršius.

## FOOD SAFE SEALANT - MAISTO POVEIKIUI ATSPARUS SANDARIKLIS/HERMETIKAS

### PolySto Food Safe Sealant

1-no komponento, paruoštas naudoti neutralus hermetikas, prisotintas su papildomo spektro fungicidais su prailgintu gyvybingumu.

**Spalvos:** baltos - skaidrios (pilkos) - Nerūdijančiam plienui



PolySto OP30F įrengtas ant betoninių grindų paviršiaus, užsandarinti su maisto poveikiui atspariu hermetiku.

### PolySto Saniseal (cheminis suvirinimas)

kuris sukuria vientisą sujungimą, naudojant 2-komponentų sistemą, kuri suteikia ypač stiprų sukibimą.

**Spalvos:** baltos - skaidrios (pilkos) - Nerūdijančiam plienui

**Lankstumas/elastingumas:** 15%



PolySto OP30RB Sanicoat grindjuostė sujungta su epoksidine grindų danga, suformuojant jungiamąją grindjuostę, bei sandarinant su PolySto Saniseal hermetiku.

# POLYSTO POLIETILENINĖ SIENŲ APSAUGA- PE500

Tvirtinama lipnia juosta arba nerūdijančio plieno varžtai , paslepiant juos kamštelių pagalba.

Mūsų PolySto polietileno sienų apsauga yra tiekama įvairių dydžių, plati spalvų gama pagal RAL spalvininką.

**Aukštis:** nuo, iki PE500

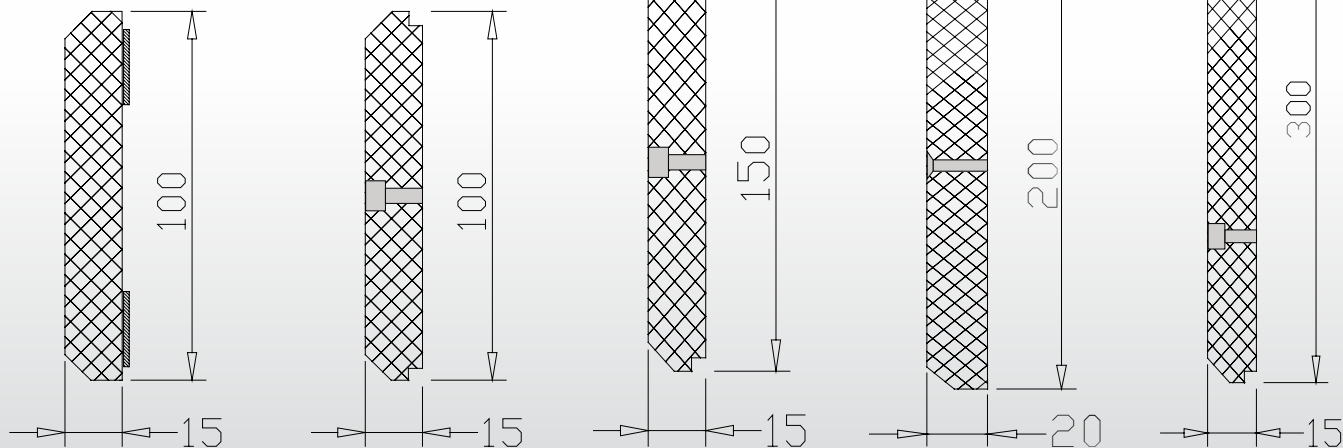

PolySto OP20F įrengtos ant betoninių grindų su PE juosta.



PolySto OP30RB (ypač atspari dideliems smūgiams) su epoksidine jungiamąja grindjuoste ir raudona ir mėlyna apsauginė sienų PE juosta.

## POLYSTO EXTREME IMPACT



PolySto OP30F įrengta ant plytelėmis dengtos grindų dangos, atlaikantis ekstremalius poveikius (Selfadhesive- savaime prilimpantis).

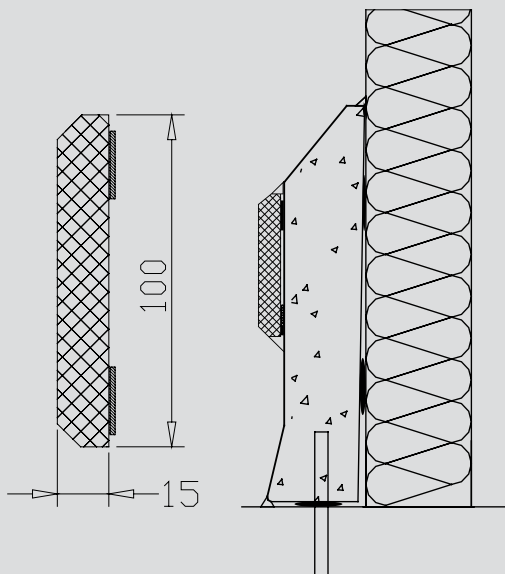

Polietileno juosta įrengta ant bordiūro yra puiki apsauga sugerti sunkius smūgius patalpose, kuriose yra didelis vidaus eismas.

Polietileno juostas, galima greitai sumontuoti ant mūsų PolySto bortelių naudojant lipnias juostas esančias PE juostos nugarinėje pusėje arba tvirtiname mechaniškai, naudojant nerūdijančio plieno varžtus.

# POLYSTO NERŪDIJANČIO PLIENO APSAUGOS

## IŠORINIO TVIRTINIMO

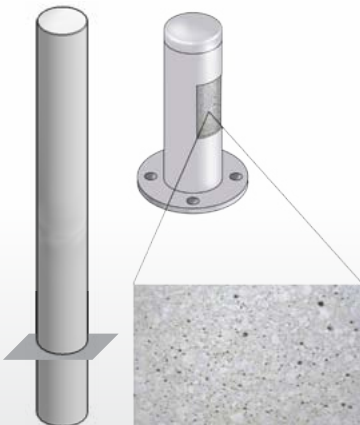

## ILEISTINIO TVIRTINIMO

Apsaugokite savo pastato sienas, duris ir kitus svarbius įrenginius, sumontuodami PolySto nerūdijančio plieno apsaugas.

PolySto nerūdijančio plieno apsaugos gali būti pripildytos polimeriniais kompozitais arba betono mišiniu, kad suteikti papildomą apsaugą nuo sunkių padarinių.

**Padengimas:** Matinis - blizgus - apdorotas šepėčiu.



*PolySto nerūdijančio plieno apsaugos ir OP10F grindjuostės įrengtos ant betoninių grindų.*

## ILEISTINIO TVIRTINIMO



PolySto nerūdijančio plieno apsaugos, tai puiki apsauga slankiojančiom durų ir vartų sistemom.

**Kokybė:** AISI 304L

**Standartinis skerspjūvis:**  
104 mm ir 204 mm



Galimybė pateikti ir kitų išmatavimų!

**Padengimas:** Matinis - blizgus - apdorotas šepėčiu



*PolySto nerūdijančio plieno apsaugos ir barjerai, OP30RB Sanicoat grindjuostės su granito grindų danga.*

# POLYSTO SMŪGIŲ PREVENCIJOS SISTEMOS

PolySto smūgio prevencijos sistemos apsaugo jūsų įrenginius naudojant techniškai pažangiausias ir estetiškai patraukliausias sprendimus. Visų mūsų saugumo sistemų paviršiai yra padengti antikorozyne apsauga ir specialiais įv. oro sąlygom atspariais dažais. Ryškus matomumas spalvos, daro konstrukcijas matomas, net naktį. Inkaravimo sistemų pagalba, garantuojamas geras apsaugų sukibimas su grindų paviršiumi.

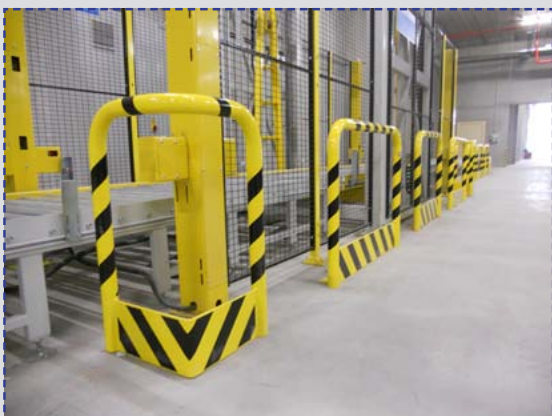

*PolySto PMA (kairėje) ir PML (dešinėje) montuojama ant betoninių grindų.*

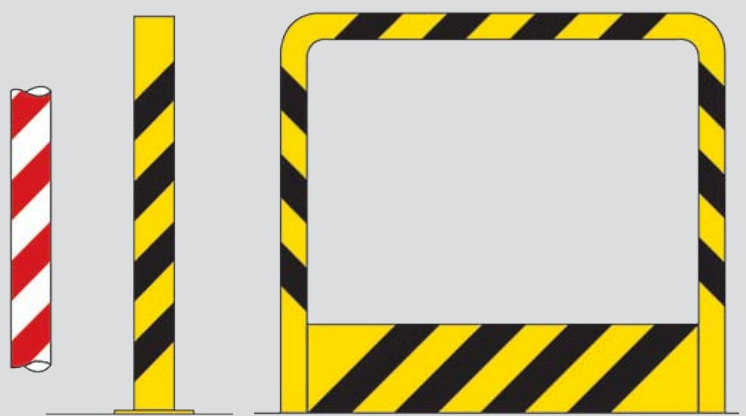

# SAVYBĖS



Laiko taupymas



Atsparumas smūgiams



Taupo pinigus



Atitinka HACCP standartą



Lengvai valomos



Nelaidus vandeniui



Nedegus



Remontuojamos sistemos



Chemiškai atsparios



Surenkamos sistemos



Atsparios šalčiui



Visos galimos RAL spalvos



Vieta taupancios

## PANAUDOJIMAS

Mėsos perdirbimo pramonė - Skerdyklos - Žuvies perdirbimo pramonė - Pieno pramonė - Gėrimų pramonė  
Vaisių ir daržovių pramonė - Konditerijos pramonė - Prekybos centrai - Šaldikliai - Logistika - Maitinimo -  
Mažmenos parduotuvės - Restoranai - Farmacijos pramonė - Ligoninės - Pramoninės kepyklos - Kosmetikos  
Tabako - Chemijos pramonė - Šaldikliai - Elektroninė pramonė, ...



PolySto IP40F Sanicoat grindjuostės ir nerūdijančio plieno apsaugos ir barjerai įrengti ant betoninių grindų pagrindo.



PolySto OP20F nerūdijančio plieno grindjuostės įrengtos ant epoksidinės grindų dangos.



PolySto OP30F, OP30SF Sanicoat ir poliuretano apsaugos įrengtos ant epoksidinės grindų dangos.



PolySto OP30RB su granito grindų danga.



PolySto bvba  
Maesbossen 3  
BE 9160 Lokeren

Tel.: (0032) 9 33 77 66 0  
Fax: (0032) 9 33 77 66 9)  
info@polysto.com



UAB TECH-COAT Klaipėda  
Sudmantų kaim., Sendvario sen.  
LT- 92498 Klaipėdos raj.

Tel.: +370 68 552 104  
Faksas: +370 46 300 365  
kestutis.beresa@techcoat.lt